

FALCON / -XL

Openingssensor
voor automatische industriepoorten*

FALCON: voor normale tot hoge montage (3,5 - 7 m)

FALCON XL: voor lage montage (2 - 3,5 m)

BESCHRIJVING

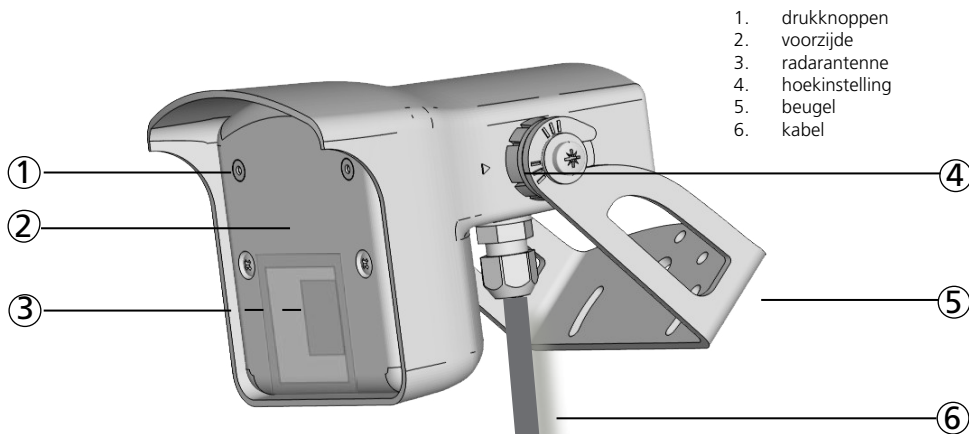

1. drukknoppen
2. voorzijde
3. radarantenne
4. hoekinstelling
5. beugel
6. kabel

TECHNISCHE SPECIFICATIES

Technologie:	Microgolf doppler radar
Uitgezonden frequentie:	24,150 GHz
Uitgezonden vermogen:	< 20 dBm EIRP
Dichtheid van het uitgezonden vermogen:	< 5 mW/cm ²
Detectiewijze:	beweging
Detectieveld:	FALCON: 4 x 5 m ; FALCON XL: 4 x 2 m (typisch bij 30° en veldgrootte 9)
Minimale detectiesnelheid:	5 cm/s**
Voedingsspanning:	12V tot 24V AC ±10%; 12V tot 24V DC +30% / -10%
Netfrequentie:	50 tot 60 Hz
Verbruik:	< 2 W
Uitgang:	relais (potentiaalvrij contactpunt)
Max. spanning bij de contacten:	42V AC/DC
Max. stroom bij de contacten:	1A (resistief)
Max. schakelvermogen:	30W (DC) / 42 VA (AC)
LED-sigitaal:	rood: detectiestatus, parameterindicatie; groen: waardeindicatie
Montagehoogte:	FALCON: 3,5 m - 7m; FALCON XL: 2 m - 3,5 m
Beschermingsklasse:	IP65
Temperatuurbereik:	van -30°C tot + 60°C
Afmetingen:	127 mm (B) x 102 mm (H) x 96 mm (D)
Hellingshoeken:	0° tot 180° verticaal
Materiaal:	ABS en polycarbonaat
Gewicht:	400 g
Lengte van de kabel:	10 of 15 m
Normconformiteit:	EN 300 440-2 V1.4.1; EN 301 489-1 V1.9.2; EN 301 489-3 V1.6.1; EN 62311; EN 62479

De technische gegevens kunnen zonder kennisgeving worden gewijzigd.

* Ander gebruik van het apparaat ligt buiten het toegestane doel en kan niet door de fabrikant worden gewaarborgd.

** Gemeten onder optimale voorwaarden

1 MONTAGE & BEDRADING

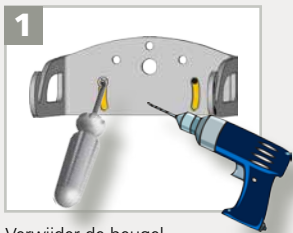

Verwijder de beugel van de sensor. Boor 2 gaten voor de schroeven. Schroef de beugel goed vast.



Positioneer de sensor op de beugel en draai de schroeven vast.

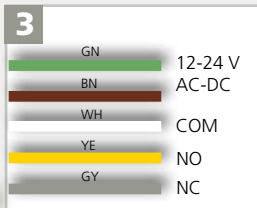

Verbind de draden aan de deurbediening. Kies tussen een NO- en NC-contact.

2 DETECTIEVELDINSTELLINGEN

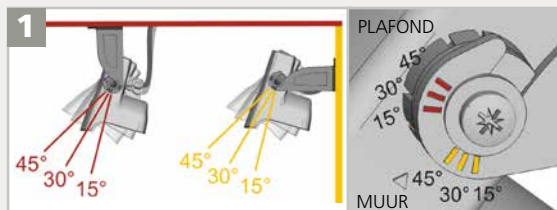

Pas de sensorhoek aan om het detectieveld te positioneren.

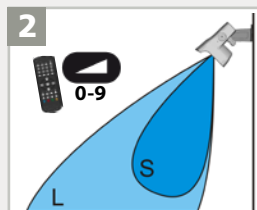

Pas de verldgrootte aan met behulp van afstandsbediening of drukknoppen.

FALCON
Montagehoogte: **5 m**

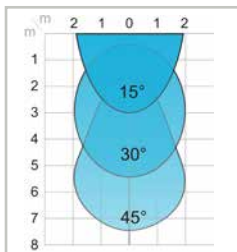

FALCON
Montagehoogte: **3.5 m**

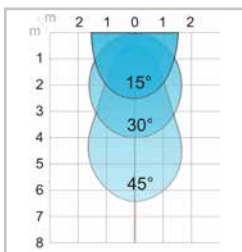

FALCON XL
Montagehoogte: **2.5 m**

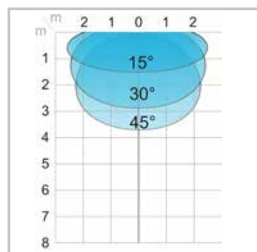

Alle detectieveldafmetingen werden gemeten onder optimale voorwaarden en met een veldgrootte 9.

3 DETECTIEFILTER (ONDERDRUKKINGSMODUS)

Kies de gepaste detectiefilter voor uw toepassing met behulp van afstandsbediening of drukknoppen:



1-6

Detectie van alle objecten

(voetgangers en parallelverkeer worden gedetecteerd)

- 1 = geen specifieke filter
- 2 = filter tegen storingen (aanbevolen bij trillingen, regen enz.)

Detectie van voertuigen die de sensor benaderen*

(voetgangers en parallelverkeer worden niet gedetecteerd + filter tegen storingen)

Waardeaanbevelingen volgens hoek en montagehoogte:

	7 m - 3.5 m	2.5 m
15°	3	3
30°	4	4
45°	5	4
+45°	6	5
		XL

Controleer altijd of de gekozen waarde optimaal is voor de toepassing. Objectgrootte en -materiaal kunnen de detectie beïnvloeden.

INSTALLATIETIPS



Vermijd trillingen.

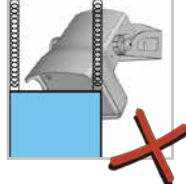

Bedek de sensor niet.

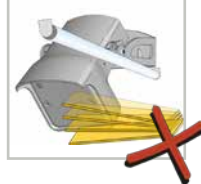

Vermijd installatie in de buurt van neonlampen en bewegende objecten.

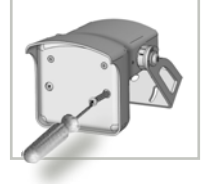

Open de sensor enkel indien de kabel moet worden vervangen.

AFMETINGEN (in mm)

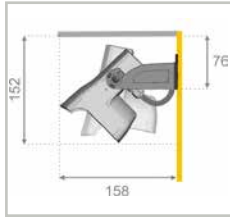

Montage aan de muur

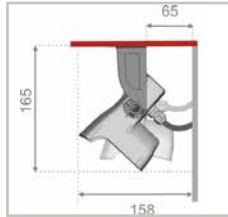

Montage aan het plafond

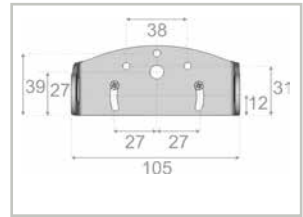

Beugelafmetingen

MOGELIJKE INSTELLINGEN MET BEHULP VAN AFSTANDSBEDIENING



VELDGROOTTE		XXS	XS	S	>	>	>	>	L	XL	XXL
OPENHOUDTIJD		0,5 s	1 s	2 s	3 s	4 s	5 s	6 s	7 s	8 s	9 s
UITGANGS-CONFIGURATIE			A	P							A = actieve uitgang (relais actief tijdens detectie) P = passieve uitgang (relais actief als er geen detectie is)
DETECTIEWIJZE			bi	uni	uni AWAY						bi = tweerichtingsdetectie uni = detectie naar de sensor toe AWAY = detectie van de sensor weg
DETECTIEFILTER			1	2	3	4	5	6			

FABRIEKSWAARDEN

FABRIEKSWAARDEN TERUG INSTELLEN: **9**

MOGELIJKE INSTELLINGEN MET BEHULP VAN DRUKKNOPPEN



OM EEN INSTELLING TE BEGINNEN OF TE BEËINDIGEN, houd **één** van de drukknoppen ingedrukt totdat de LED knippert of stopt met knippen.



OM VAN EEN PARAMETER NAAR DE ANDERE TE GAAN, druk op de **rechter** drukknop.



OM DE WAARDE VAN DE GEKOZEN PARAMETER TE WIJZIGEN, druk op de **linker** drukknop.



OM TERUG TE KEREN NAAR DE FABRIEKSWAARDEN, houd **beide** drukknoppen ingedrukt totdat de LEDs knippen.

	Parameter n°	Waarde (fabriekswaarden)
}	1 VELDGROOTTE	(7)
	2 OPENHOUDTIJD	(0)
	3 UITGANGSCONFIGURATIE	(1)
	4 DETECTIEWIJZE	(2)
	5 DETECTIEFILTER	(1)

TOEGANGSCODE

De toegangscode (1 tot 4 cijfers) wordt aanbevolen voor sensors die dicht bij elkaar zijn geïnstalleerd.

TOEGANGSCODE OPSLAAN:



TOEGANGSCODE WISSEN:



Is er een toegangscode opgeslaan, moet deze altijd worden ingegeven om de sensor te ontgrendelen.

Indien u de code niet kent, **verbreek en herstel de voeding**. Gedurende 1 minuut heeft u dan toegang op de sensor zonder toegangscode.

STORINGEN

	De poort blijft gesloten. De LED is uit.	De sensor krijgt geen voeding.	1 Controleer de bedrading en de voedingsspanning.
	De poort reageert niet zoals verwacht.	De uitgangskonfiguratie is niet juist.	1 Controleer en verander zo nodig de uitgangskonfiguratie van elke sensor die verbonden is met de bedieningseenheid.
	De poort gaat onophoudelijk open en dicht.	De sensor wordt gestoord door de beweging van de poort of door de trillingen die de poort maakt.	1 Controleer of de sensor correct is bevestigd. 2 Controleer of de éénrichtingsdetectie (uni) actief is. 3 Vergroot de hellingshoek. 4 Verhoog de detectiefilter. 5 Verminder de veldgrootte.
	De poort gaat open zonder aanwijsbare reden.	De sensor detecteert regendruppels of trillingen.	1 Controleer of de éénrichtingsdetectie (uni) actief is. 2 Verhoog de detectiefilter.
	De voertuigdetectiefilter is actief, maar voetgangers worden nog steeds gedetecteerd.	In een omgeving met veel metaal detecteert de sensor objecten buiten zijn detectieveld.	1 Verander de hellingshoek. 2 Verminder de veldgrootte. 3 Verhoog de detectiefilter.
	De LED knippert snel na ontgrendeling.	De gekozen waarde is niet geschikt voor deze toepassing.	1 Verhoog de detectiefilter. 2 Verminder de hellingshoek. 3 Vergroot de montagehoogte. 4 Controleer of de éénrichtingsdetectie (uni) actief is.
	De sensor reageert niet op de afstandsbediening.	De sensor heeft een toegangscode nodig om te ontgrendelen.	1 Geef de juiste toegangscode in. 2 Indien u de code niet kent, verbreek en herstel de voeding om de sensor te ontgrendelen en verander of verwijder vervolgens de toegangscode.
		De batterijen zijn niet juist geplaatst of leeg.	1 Controleer de plaatsing van de batterijen of vervang ze.



VEILIGHEIDSLINSTRUCTIES

De fabrikant van het deursysteem is verantwoordelijk voor de risico-evaluatie en de installatie van de sensor volgens de nationale en internationale voorschriften met betrekking tot de beveiliging van deuren.

De installatie en de inbedrijfstelling van de sensor mogen uitsluitend door gekwalificeerd personeel uitgevoerd worden.

De garantie is nietig in het geval van reparaties door ongeautoriseerde personen.

BEA SA | LIEGE Science Park | ALLÉE DES NOISETIERS 5 - 4031 ANGLEUR (BELGIUM) | T +32 4 361 65 65 | F +32 4 361 28 58 | INFO@BEA.BE | WWW.BEA-SENSORS.COM



Hierbij verklaart BEA dat de FALCON in overeenstemming is met de essentiële eisen en de andere relevante bepalingen van de richtlijnen 2014/53/EU en 2011/65/EU.

De volledige conformiteitsverklaring is beschikbaar op onze website.



Alleen voor landen van de EU: Volgens de Europese richtlijn 2012/19/EU over elektrische en elektronische oude apparaten